

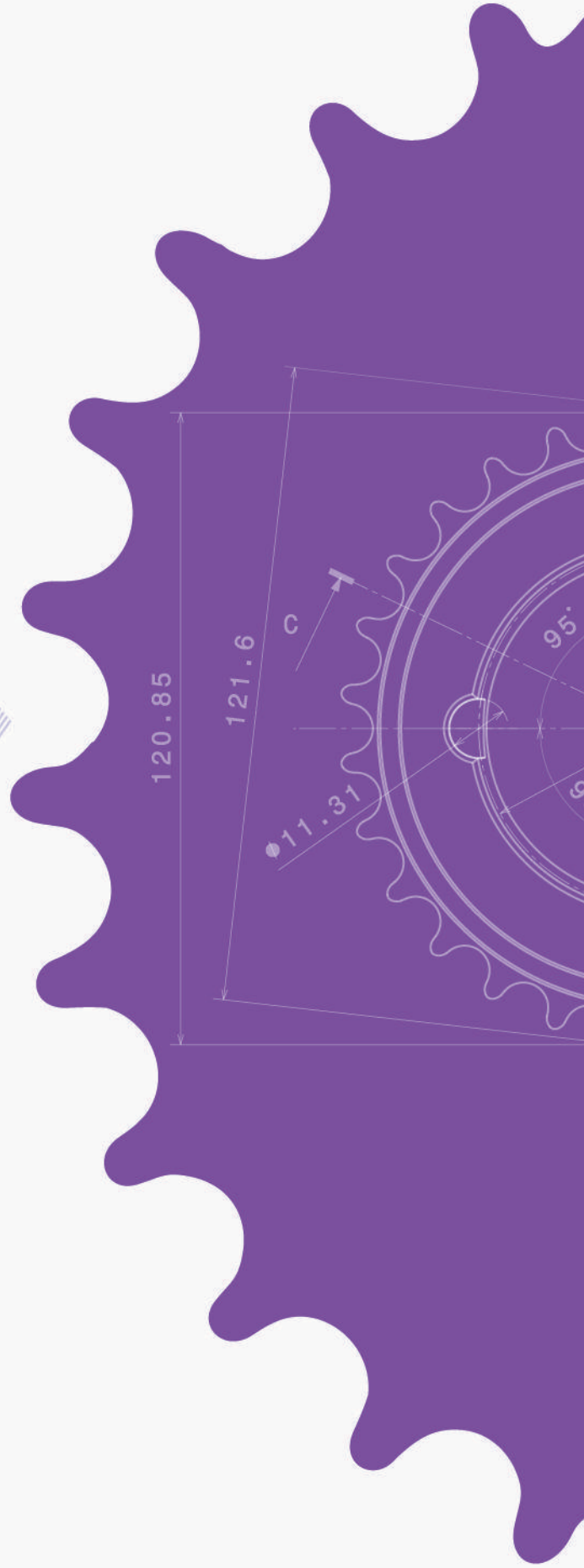

شرکت دور نماک بسته بندی





معرفی شرکت:

شرکت دورنمای بسته بندی یک شرکت کاملا تخصصی در زمینه قطعات و ماشین آلات بسته بندی صنایع پتروشیمی می باشد.

اهداف شرکت:

شرکت دورنمای بسته بندی با هدف خودکفایی و بومی سازی دانش فنی در زمینه قطعات و ماشین آلات بسته بندی صنایع پتروشیمی در سال ۱۳۹۱ فعالیت خود را آغاز نموده و در مدت اندکی توانست خدمات ارزشمندی را به صنایع پتروشیمی ارائه نماید.

زمینه فعالیت :

تحقیق ، طراحی ، ساخت و تامین قطعات ، مشاوره ، تامین نیرو ، تعمیر و نگهداشت ماشین آلات بسته بندی صنایع پتروشیمی

توانمندی شرکت:

شرکت دورنمای بسته بندی با دارا بودن پرسنل مجرب و متخصص در زمینه تحقیق طراحی و تولید ، تامین ، تعمیرات اساسی (اورهال) نصب و راه اندازی و... میتواند خدمات کاملی را در این زمینه به صنایع پتروشیمی ارائه نماید.

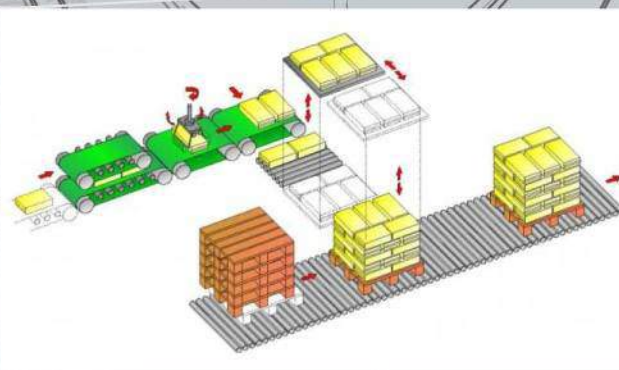
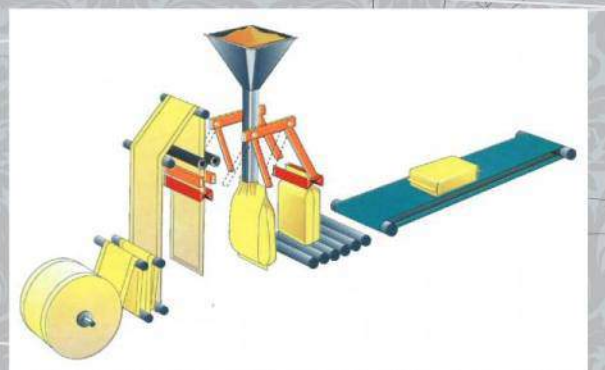



معرفی واحد بازرگانی شرکت دورنمای بسته بندی:

واحد بازرگانی شرکت دورنمای بسته بندی متشکل شده از دو بخش تولیدی و تامین قطعات که اولویت کاری این واحد در مرحله اول بر اساس تولید داخلی و در مرحله دوم تامین قطعات از خارج می باشد.

فرایند کاری واحد بازرگانی:

پس از دریافت سفارش از شرکت متقاضی بررسی های لازم جهت ساخت و بدست آوردن دانش فنی لازم به واحد تحقیق و طراحی ارائه می گردد تا بر اساس مواد اولیه موجود در بازار، روش تولید قطعه فوق با حفظ کارایی و حذف نقاط ضعف طراحی گردد.

در صورت قابل ساخت بودن نمونه اولیه تولید و پس از آزمایشات اولیه به متقاضی جهت تایید فنی ارائه می گردد.

فرایند ساخت یا تامین قطعات قبل از ارائه به متقاضی اعلام می گردد. تمامی قطعات تولیدی شرکت دارای ضمانت و خدمات پس از فروش می باشد.

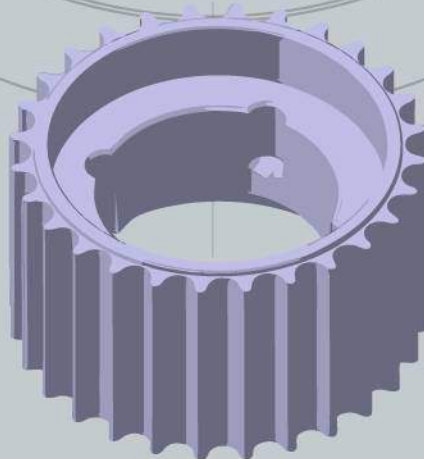



واحد تعمیرات شرکت دور نما بسته بندی:

شرکت دور نما بسته بندی با دارا بودن پرسنل مجرب و متخصص می تواند خدمات کاملی در زمینه تعمیر و نگهداشت ماشین آلات بسته بندی صنایع پتروشیمی را ارائه نماید .

معرفی خدمات واحد تعمیرات در زمینه ماشین آلات بسته بندی صنایع پتروشیمی :

مشاوره - نظارت - نصب و راه اندازی - ارتقاء سیستم ها - عیب یابی دستگاهها و قطعات - مدیریت و برنامه ریزی تعمیرات ، تعمیرات اساسی و بهره برداری افزایش سرعت ، بهینه سازی و افزایش راندمان - پشتیبانی تعمیراتی - تعمیر و نگهداشت - تعمیرات اساسی - تامین نیرو

همچنین این شرکت توانایی تعمیر قطعات معیوب ماشین آلات بسته بندی را دارا می باشد.

با تعمیر اینگونه قطعات در مقایسه با ساخت یا تامین ، که بعضا هزینه بسیار ناچیزی دارد در هزینه های شرکت متقاضی صرفه جویی قابل ملاحظه ای می گردد.





بخش مشاوره شرکت دورنمای بسته بندی

مشاورین این شرکت با داشتن بیش از یک ده تجربه در صنایع بسته بندی مستقر در پتروشیمی ها میتوانند راه کارهای مناسبی را به مشتریان محترم ارائه دهند.

که از این جمله میتوان مشاوره در خصوص :

خرید ماشین آلات بسته بندی , تامین قطعات یدکی , تعمیرات اساسی ((O/H))
 مدیریت واحدهای بسته بندی , بهینه سازی واحدهای بسته بندی
 طراحی ماشین آلات و قطعات , تغییرات در واحدهای بسته بندی
 تامین نیرو , سازمان دهی عملیاتی و تعمیراتی
 برنامه ریزی تعمیراتی و روتین , افزایش سرعت ماشین آلات بسته بندی
 تغییرات در برنامه کنترل , اتوماسیون واحدهای بسته بندی , نگهداری خطوط
 بسته بندی
 کاهش ضایعات, رولها و مواد مصرفی
 نصب و راه اندازی خطوط بسته بندی , بهینه سازی خطوط بسته بندی , افزایش
 کیفیت بسته بندی و ...

با مشاوره به موقع و ارائه اطلاعات صحیح می توان از اتلاف سرمایه جلوگیری نمود.



نمونه ای از قطعات ساخته شده

Pulse Sealing Band

المنت دوخت کیسه

سازگار با تمامی دستگاهها
مناسب دستگاههای سرعت بالا
دارای تکنولوژی سه تیکه
سرعت عمل و بازدهی بالا
دارای لبه های پخ دار
قیمت بسیار مناسب نسبت به نمونه خارجی
عمر کاری بالا
امکان انتخاب قسمت عایق حرارتی از جنس مس یا نقره
توسط مشتری

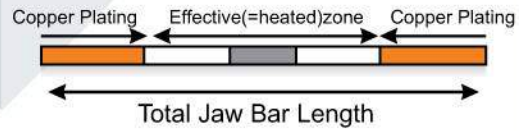

INSULATING Rail

470x7.3x3 mm

عایق زیر المنت

مقاومت حرارتی بالا
دارای پخ در ابتدا و انتهای قطعه
عمر کاری بالا
قیمت مناسب
ابعاد دقیق



WINDING SHAFT

شفت بادی

قابل تعمیر
دارای قطعات یدکی
کاهش توقف دستگاه بدلیل سهولت در
تعویض رول مصرفی در نتیجه افزایش تولید
قیمت مناسب نسبت به نمونه خارجی
عمر کاری مناسب



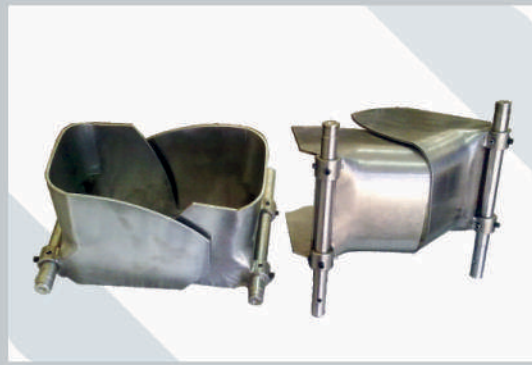

◀ HOPPER FLAP

دریچه ریزش مواد



◀ MAIN DRIVE ARM

بازوی اسلیج



◀ JAC SUPPORT

پایه سیلندر



◀ WELDING JAW

فک های دوخت کیسه

با کیفیت مناسب

قیمت مناسب

قابل تعمیر و دارای قطعات یدکی

توانایی ساخت انواع مختلف برای دستگاههای مختلف



BAG GRIPPER W 106

بازوی رباتیک گیرنده کیسه ۱۰۶

2.5 ~ 6 BAR

6 BAR=250N

CAYCEL TIME=0.25 S

قیمت مناسب

کاملا قابل تعمیر

دارای قطعات یدکی



ADHESIVE TAPE TEFLON GLASS CLOTH

چسب حرارتی دو طرفه

جهت مصارف عمومی مختلف

مقاوم در مقابل حرارت

در سایز و ابعاد مختلف

قیمت بسیار پایین نسبت به نمونه خارجی





◀ GLASS FIBER TISSUE PTFE

تفلون پشت چسب دار
مقاوم در مقابل حرارت
در ضخامت های مختلف برای دستگاههای مختلف



◀ TEFLON TAPE

پارچه نسوز
مقاوم در مقابل حرارت
در ضخامت های مختلف برای دستگاههای مختلف



◀ TENSION ROLLER

رولر کشنده
انواع مختلف برای دستگاههای مختلف

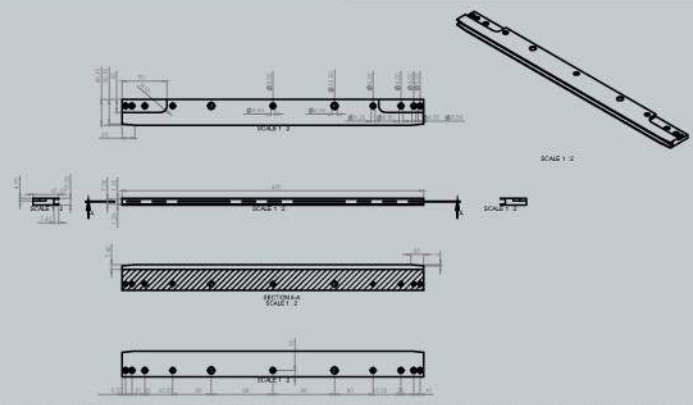

BELT GUIDE



هدایت گر تسمه



T - PROFILE



مقاوم حرارتی بالا
عمر کاری مناسب



DISC DIAPHRAGM NRV



مقاوم در برابر حلال
حالت ارتجایی بالا





◀ SUCTION PIPE

مکنده کیسه
 عمر کاری بالا
 مکنده گی بالا
 دارای روکش با کیفیت بالا



◀ WHEEL

انواع چرخ



◀ SUPPORTING ROLLER

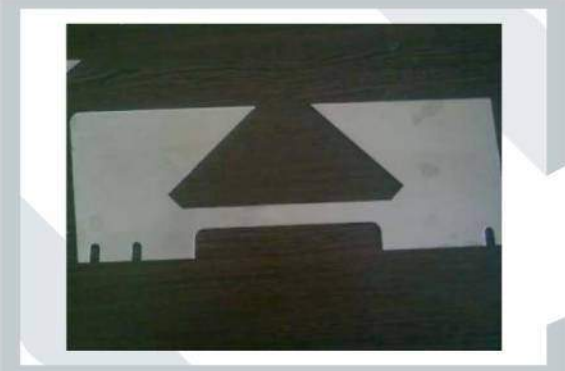

◀ CORNER WELDING PALTE

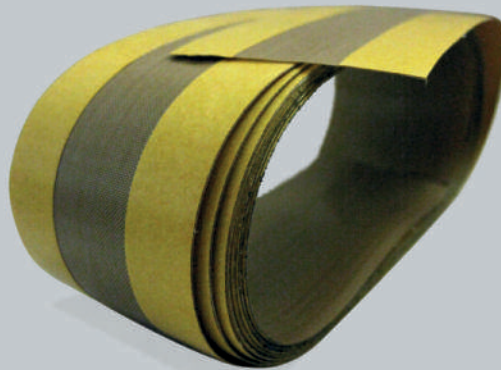

BAG GRIPPER W103

کاملاً قابل تعمیر
دارای قطعات یدکی



CORD 8X6

مقاوم در برابر حرارت
حالت ارتجایی مناسب

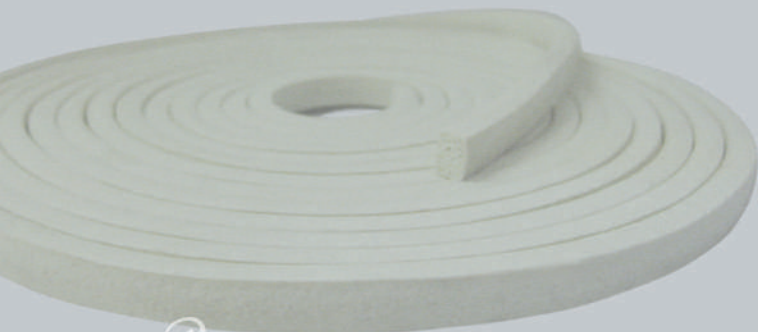



◀ CORNER SEALING BAND

المنت دوخت گوشه های کیسه
 در سایزهای مختلف برای دستگاههای مختلف
 عمر کاری بالا
 امکان انتخاب قسمت عایق حرارتی از جنس
 مس یا نقره توسط مشتری



◀ IDLER

رولر
 ساخت انواع مختلف رولر

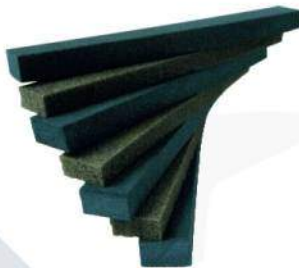

◀ PLASTIC STRIP
VERISELL STRIP

اسفنج فشرده
 در ابعاد و سایزهای مختلف



◀ EXPANTION TYRE

تیوب بادئ
 قابل تعمیر

RUBBER SUCTION CUP 32 M

مکنده کیسه
 مناسب برای تمامی دستگاهها
 مناسب برای انواع رولهای مصرفی
 عمر کاری بالا
 مکنندگی بالا
 قیمت بسیار پایین



INFLATING GRIP

بست بادی
 مخصوص BIG BAG یا جامبو بگ
 قابل ساخت در ابعاد مختلف برای دستگاههای مختلف



SOLENOID VALVE

شیر برقی
 سرعت عمل بسیار بالا
 مربوط به پرینتر



TOP SEALING ARM

بازوی فک دوخت سر کیسه





نمونه ای از خدمات و تامین قطعات مربوط به ماشین آلات بسته بندی صنایع پتروشیمی

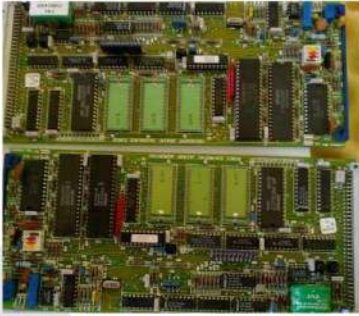

تعمیر انواع برد



ساخت یا تامین انواع چرخدنده یا چرخ زنجیر



ساخت و یا تامین انواع تیغه
(BELADE)



تامین انواع زنجیر

تامین انواع سیستمهای کنترلی



تامین انواع کابل



ساخت ، تعمیر یا تامین رولر، درامها و...



تامین انواع ادوات برقی



شامل کنتاکتورها و رله ها و...





تأمین انواع ادوات ابزار دقیقی



تعمیر یا تأمین انواع گیربکس و موتور و ترمز



تعمیر، ساخت یا تأمین انواع سولنوئیدولو

(SOLENOID VALVE)



تعمیر، ساخت یا تأمین بگ گریپر

(BAG GRIPPER)

همچنین قطعات یدکی گریپر ها نیز قابل تولید و به صورت مجزا عرضه می گردد.

تامین انواع ادوات پنوماتیکی و هیدرولیکی ▶



ساخت یا تعمیر انواع ادوات مکانیکی ▶



ساخت یا تامین انواع ریپیر کیت های
سیلندرها ▶



ساخت یا تامین انواع فیلتر ▶





تهیه و تامین انواع روغن و گریس



تامین انواع فن (FAN)



ساخت انواع ضربه گیر
(RUBBER BUFFER)



تامین انواع شلنگ (HOSE)



تامین انواع سنسورهای مورد استفاده در صنایع بسته بندی یا جایگزینی با نمونه های ایرانی



تامین و تعمیر یا ساخت انواع سیلندر



تهیه و یا تعمیر انواع تسمه

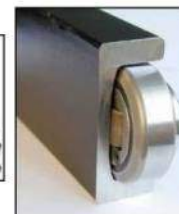

**تهیه و تامین انواع بلبرینگ ، رول برینگ ، بلبرینگهای ترکیبی ، بال جوینت
BALL BEARING, ROLL BEARING , COMBI BEARING, ARTICULATION HEAD**



پتروشیمی آریا ساسول ۱۳۸۶



پتروشیمی جم ۱۳۸۷



پتروشیمی امیرکبیر ۱۳۹۰



پتروشیمی تبریز ۱۳۸۸



پتروشیمی مهر ۱۳۹۳



پتروشیمی اروند ۱۳۸۹

توانمندی های شرکت به موارد ذکر شده محدود نمی باشد و شرکت آمادگی ارائه خدمات کاملی در زمینه طراحی و ساخت یا تامین هر گونه قطعه ایی که در دستگاههای بسته بندی مورد استفاده قرار گرفته است یا به نوعی با این دستگاهها ارتباط دارد را دارا می باشد.





نمایشگاه





مدیرعامل : سینا فاضل زاد
۰۹۱۴۴۰۴۱۴۳۰



مدیر بازرگانی : رسول مشتاق
۰۴۱ - ۳۴۴۶۳۴۸۹
۰۹۱۴۹۰۹۰۹۳۲

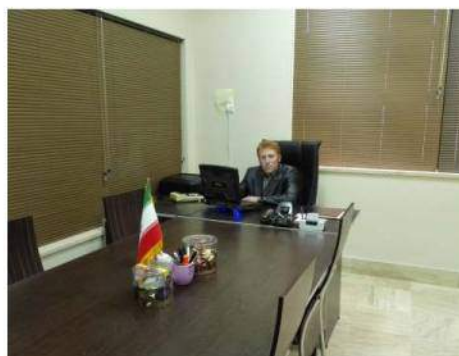

سرپرست تعمیرات : علیرضا روشندل
۰۹۱۴۳۰۷۸۶۶۱





Email : sef.sgp@gmail.com

sgp.co@hotmail.com

sef.sgp@hotmail.com



WWW.SGP.EPAGE.IR



تلفن : ۰۴۱ - ۳۴۲۶۵۰۶۴



نمابر : ۰۴۱ - ۳۴۲۶۵۰۷۴

آدرس دفتر شماره یک :

آذربایجان شرقی - تبریز - شهرک اندیشه - اول جاده کرجان - پارک علم و فناوری

مجتمع عصرانقلاب - واحد ۳۳۷

کد پستی : ۹۵۸۴۸ - ۵۱۷۹۸



آدرس دفتر شماره دو جهت ارسال نمونه قطعات و بسته های پستی :

آذربایجان شرقی - تبریز - رسالت - کوی اتحاد - روبروی مجتمع مسکونی کوثر - پلاک ۱۶

طبقه اول

کد پستی : ۵۱۷۸۸۱۳۳۹۳



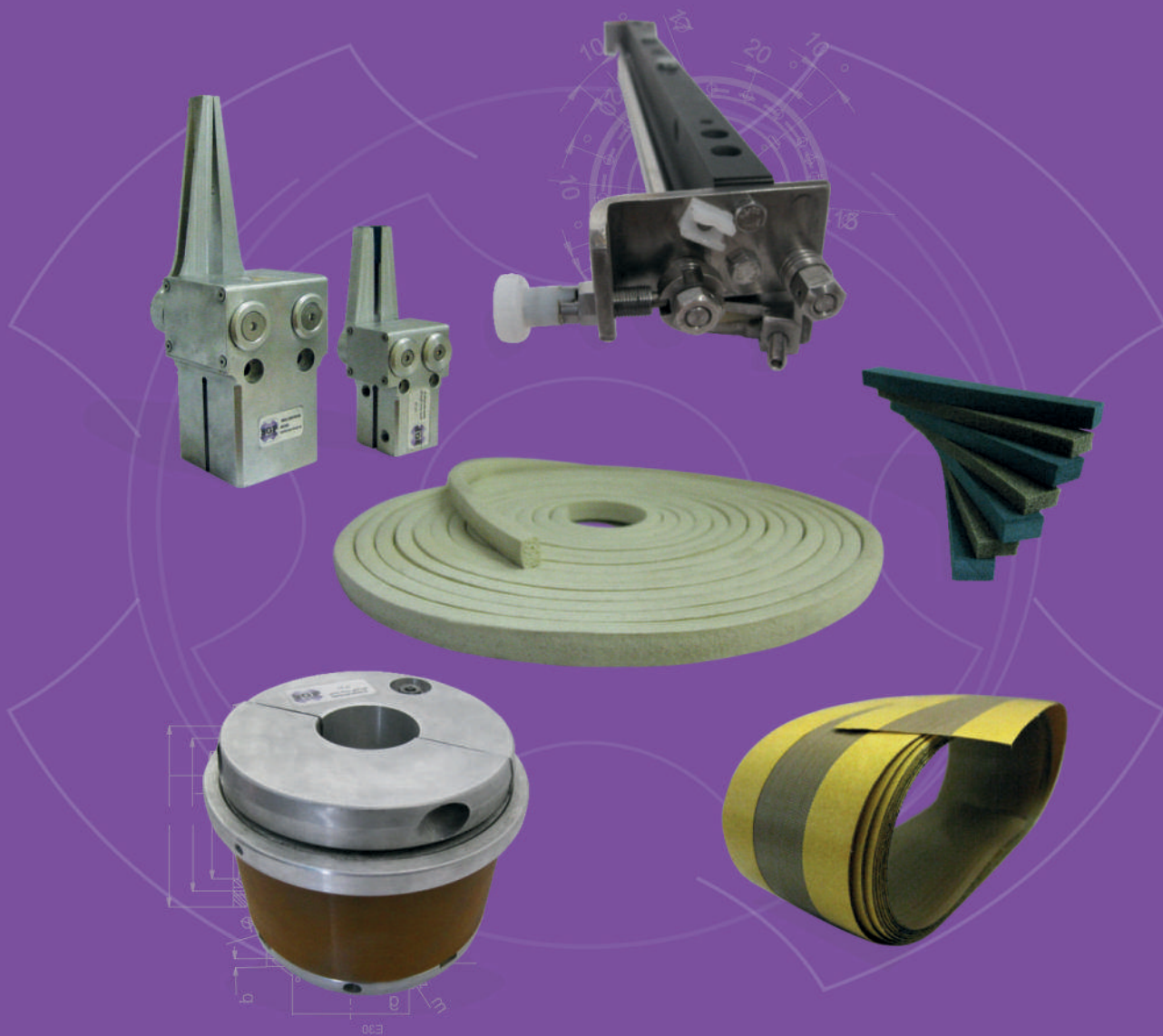

آدرس دفتر شماره یک :
آذربایجان شرقی - تبریز
شهرک اندیشه - اول جاده کرمان
پارک علم و فناوری استان آذربایجان شرقی
مجتمع عصرانقلاب - واحد ۳۳۷
کد پستی : ۹۵۸۴۸ - ۵۱۷۹۸
تلفن : ۰۴۱ - ۳۴۲۶۵۰۶۴